

WAŻNE! ZAPOZNAJ SIĘ DOKŁADNIE Z INSTRUKCJĄ PRZED ROZPOCZĘCIEM MONTAŻU KRZESELKA.

WAŻNE! ZACHOWAJ INSTRUKCJĘ NA WYPADEK KONIECZNOŚCI SKORZYSTANIA Z NIEJ W PRZYSZŁOŚCI!

Prosimy o sprawdzenie, czy wszystkie elementy zestawu znajdują się w kartonie. Jeśli brakuje jakiegokolwiek elementu, prosimy o kontakt ze sprzedawcą.

- Nieprzestrzeganie procedur zawartych w niniejszej instrukcji obsługi może doprowadzić do poważnych uszkodzeń ciała dziecka.
- Należy upewnić się, że krzeselko zostało złożone prawidłowo, zgodnie z instrukcją montażu.
- Niedotrzymanie procedur montażu może być przyczyną nieszczęśliwego wypadku.
- Podczas korzystania z krzeselka, dziecko powinno być zawsze zabezpieczone szelkami bezpieczeństwa. Upewnij się, że pasy są dopasowane do rozmiaru siedzącego w krzeselku dziecka.
- Nigdy nie należy zostawiać dziecka w krzeselku bez opieki.
- Dziecko siedzące w krzeselku należy zawsze mieć w zasięgu wzroku.
- Jeżeli krzeselko jest w jakikolwiek sposób uszkodzone, należy niezwłocznie zaprzestać jego użytkowania oraz skontaktować się ze sprzedawcą.
- Nie wolno pozwalać dziecku na wstawanie podczas przebywania w krzeselku. Nie podnosić krzeselka, gdy siedzi w nim dziecko.
- Produkt jest przeznaczony wyłącznie dla jednego dziecka, które siedzi w pozycji wyprostowanej. Nie wolno pozwolić by inne dzieci, zwierzęta domowe lub jakiegokolwiek inne obiekty znajdowały się pod krzeselkiem lub w jego bezpośrednim sąsiedztwie w momencie, gdy w krzeselku znajduje się dziecko.
- Nie wolno zbyt mocno dociskać tacki do dziecka. Należy zostawiać nieco przestrzeni na swobodne oddychanie.
- Krzeselko przeznaczone jest dla dzieci w wieku od 6 miesięcy do 6 lat. Funkcja krzeselka do karmienia przeznaczona jest dla dzieci o wadze do 18kg.

OSTRZEŻENIE: Nie pozostawiać dziecka bez opieki!

OSTRZEŻENIE: Nie używać krzeselka, zanim wszystkie jego części nie zostaną prawidłowo dopasowane i wyregulowane! Upewnij się, że wszystkie śruby zostały prawidłowo dokręcone!

OSTRZEŻENIE: Upewnij się, czy uprząż jest prawidłowo dopasowana.

OSTRZEŻENIE: Ustawienie wysokiego krzeselka w bezpośredniej bliskości otwartego płomienia i innych źródeł silnego ciepła, takich jak grzejnik elektryczny, grzejnik gazowy itp. grozi niebezpieczeństwem!

CZYSZCZENIE I KONSERWACJA: Poszycie jak i ramę krzeselka należy czyścić wilgotną szmatką, nasączoną w wodzie z dodatkiem odrobiny mydła. Nie wolno używać silnych detergentów, gdyż mogą one uszkodzić plastikowe części krzeselka. Należy regularnie sprawdzać i konserwować części ruchome krzeselka za pomocą smaru silikonowego. Krzeselko służy do użytku wewnątrz pomieszczeń.

4

ECO TOYS

FOTELIK DZIECIĘCY INSTRUKCJA MONTAŻU

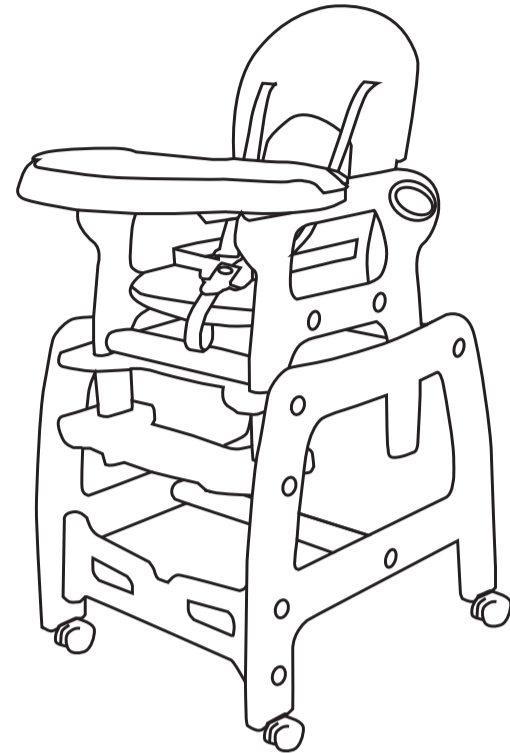

Made in China

1

①	②	③	④	⑤	⑥	⑦	⑬	⑮
4	12	20	2	1	1	1	1	1

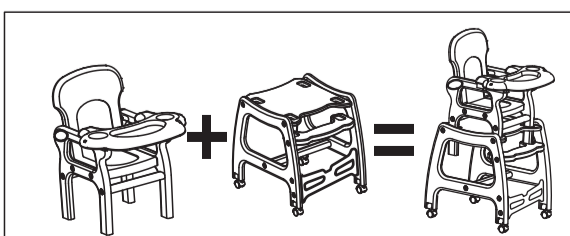
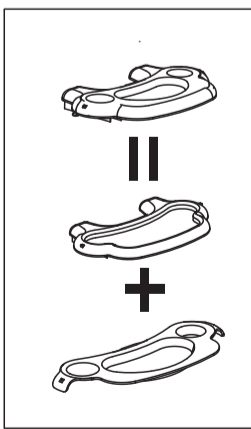
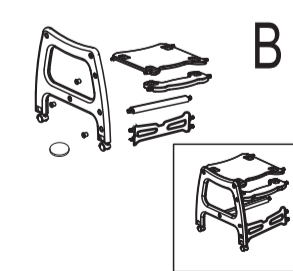
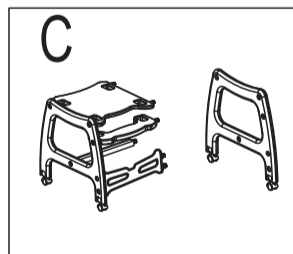
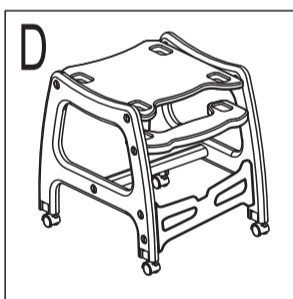
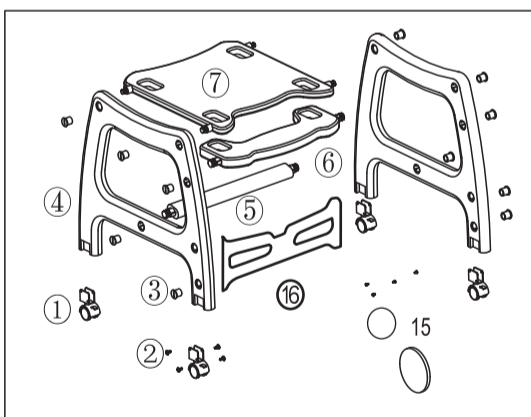

2

⑧	⑨	⑩	⑪	⑫	⑬	⑭
1	1	2	1	1	1	1

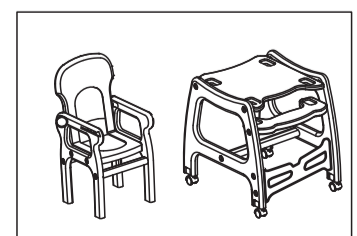
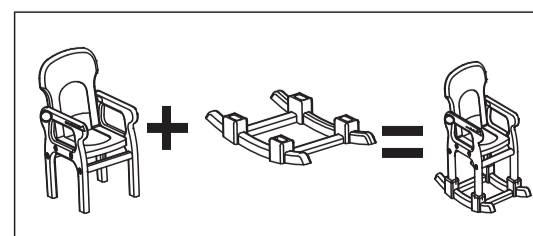
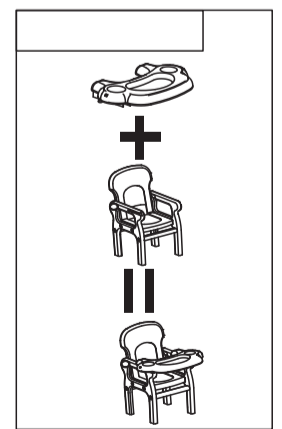
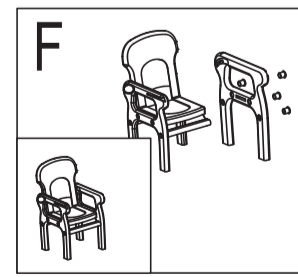
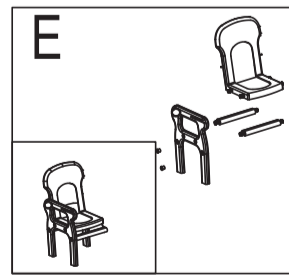
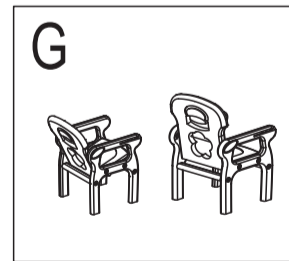
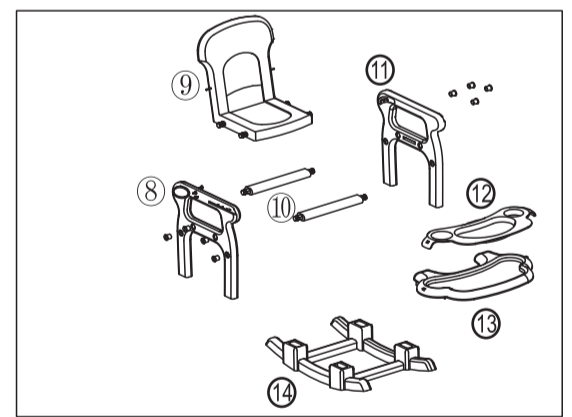
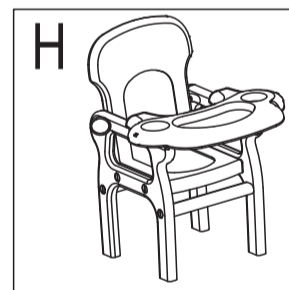

3